



# Elektrokul A/S

Værktøj og maskiner til reovering af el-motorer.





# Elektrokul A/S

Mini-Bar Mica kommutator håndsav, med udskiftlige savklinger.  
Savklinger fås i størrelser: 0,38 - 0,5 - 0,66 - 0,76 - 0,89 - 1,0 - 1,1 mm.



Sav, varenr.: SLSC + tykkelse på klinge.  
Klinge, varenr.: SLSCB + tykkelse på klinge.

Kommutator håndsav, med udskiftelige savklinger, 28 mm. lang klinge.  
Savklinger fås i størrelser: 0,4 - 0,5 - 0,6 - 0,7 - 0,8 - 1,0 mm.



Sav håndtag, varenr.: KHS 28  
Klinge, varenr.: KHS 28 + tykkelse på klinge.

Kommutator håndsav, med udskiftelige savklinger, 130 mm. lang klinge.  
Savklinger fås i størrelser: 0,4 - 0,5 - 0,6 - 0,7 - 0,8 - 1,0 mm.

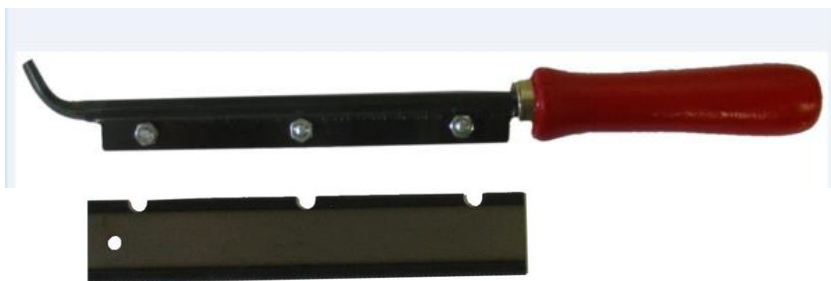

Sav håndtag, varenr.: KHS 1300  
Klinge, varenr.: KHS 13 + tykkelsen på klingen.



# Elektrokul A/S

Kommutator mica slibemaskine, til diamant skiver.

Varenr.: DLKF





# Elektrokul A/S

Kommutator fræsemaskine, håndholdt model.  
230 volt, 6000 omdr./min.

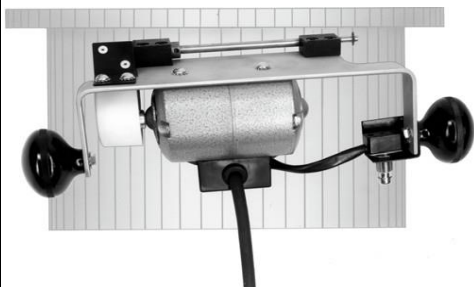

Varenr.: CCUCB

Kommutator mica slibemaskine, fås i 3 modeller, på trykluft.  
Model 1 til HSS fræseklinger, 4000 omdr./min.  
Model 2 til Hårdmetal fræseklinger, 5300 omdr./min.  
Model 3 til Diamant slibeskiver, 20.000 omdr./min.



Model 1 varenr.: KTKW032

Model 2 varenr.: KTKW050

Model 3 varenr.: KTKW180

Kommutator mica slibemaskine, til diamant skiver, 35.000 omdr./min.  
Varenr.: KTKW350

Trykluftdrevet.





# Elektrokul A/S

Kommutator mica slibemaskine, til diamant skiver, 18.000 omdr./min.



230 volt slibemaskine, varenr.: KTKW180EB  
Stativ til slibemaskine, varenr.: KTKWSTAND



# Elektrokul A/S

Kommutator mica fræsemaskine, til HSS fræseklinger, 2000 omdr./min.

Trykluftdrevet maskine, varenr.: IMPU102

Trykluftfilter med smøring, varenr.: FILL01

Stål transportkasse, varenr.: CASE101



Kommutator mica fræsemaskine, til HSS fræseklinger.

Elektrisk motor 230 volt 2850 / 3450 omdr./min.

Varenr.: IMPU100B

Stål transportkasse, varenr.: CASE102



Kommutator mica fræsemaskine 230 volt, med udskiftelig fræsehoveder

Med standard fræsehoved 7 mm. - 2800 omdr./min. Varenr.: M-MU1027MB

Med lille fræsehoved 5/16" - 3500 omdr./min. Varenr.: M-MU101B

Med "Heavy duty" fræsehoved 3/8" - 1850 omdr./min. Varenr.: M-MU103B

Stål transportkasse, varenr.: CASE101



Kommutator fræsemaskine, trykluftdrevet, med udskiftelig fræsehoveder.  
Enheden fås i flere modeller til brug af HSS klinger og Hårdmetal klinger.

Standard fræsehoved 7 mm. aksel, til HSS klinger, 2000 omdr./min.

Varenr.: M-MU2027M

Lille fræsehoved 5/16" aksel, til HSS klinger, 2500 omdr./min.

Varenr.: M-MU201

"Heavy duty" fræsehoved 3/8" aksel, til HSS klinger, 1350 omdr./min.

Varenr.: M-MU203

Standard fræsehoved 7 mm. aksel, til HM klinger, 6000 omdr./min.

Varenr.: M-MU202C7M

"Heavy duty" fræsehoved 3/8" aksel, til HM klinger, 5350 omdr./min.

Varenr.: M-MU203C



Standard fræsehoved til Ø25mm.  
Savklinger eller V cutters.



Lille fræsehoved til 23/32" eller 3/4"  
Savklinger eller V cutters.



"Heavy duty" fræsehoved til 1 1/8" eller 1 1/4"  
Savklinger eller V cutters.



Stål transportkasse.  
Varenr: CASE101



# Elektrokul A/S

Diamant slibeskiver til tryklufsliber type DLFK.

Fås i følgende størrelser:  $\varnothing 19$  &  $\varnothing 22$  mm.

Følgende tykkelser: 0,3 - 0,4 - 0,5 - 0,6 - 0,8 - 0,9 - 1,0 mm.



$\varnothing 19$  skiver varenr.: KFDF 19 + tykkelsen af skiven.

$\varnothing 22$  skiver varenr.: KFDF 22 + tykkelsen af skiven.

Fræseklinger til kommutator mica fræsning.

Disse fås i HHS og Hårdmetal.

Fås i følgende størrelser:  $\varnothing 10$  -  $\varnothing 20$  -  $\varnothing 25$  mm. Tykkelse fra 0,3 - 1,4 mm.

Fås også i tomme mål, spørg på varenummer for disse.

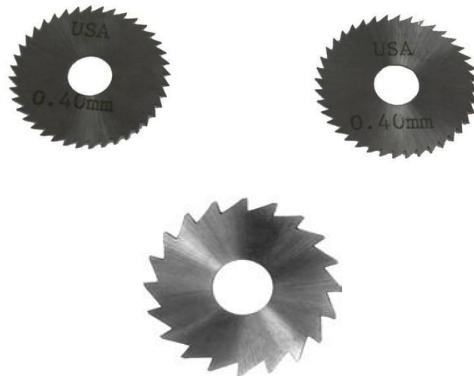

$\varnothing 10$  mm. med  $\varnothing 3$  mm. hul og 12 tænder, varenr.: VHM 10 + tykkelsen af klingen.

$\varnothing 20$  mm. med  $\varnothing 7$  mm. hul og 20 tænder, varenr.: VHM 20 + tykkelsen af klingen.

$\varnothing 25$  mm. med  $\varnothing 7$  mm. hul og 40 tænder, varenr.: GF/HSS 25+ tykkelsen af klingen

$\varnothing 25$  mm. med  $\varnothing 7$  mm. hul og 40 tænder, varenr.: GF/K10 25+ tykkelsen af klingen



# Elektrokul A/S

Kommutator fræsemaskine.

Model 1: 230 volt motor, 3000 omdr./min.

Rotor diameter max  $\varnothing$ 260 mm.

Kommutator diameter  $\varnothing$  0-230 mm.

Anker længde 50-600 mm.

Fræselængde 120 mm.

Maskine størrelse 350x900 mm. 62 kg.

Varenr.: K1

Model 2: 230 volt motor, 3000 omdr./min.

Rotor diameter max  $\varnothing$ 260 mm.

Kommutator diameter  $\varnothing$  0-230 mm.

Anker længde 50-1020 mm.

Fræselængde 120 mm.

Maskine størrelse 350x1200 mm. 77 kg.

Varenr.: K1-L

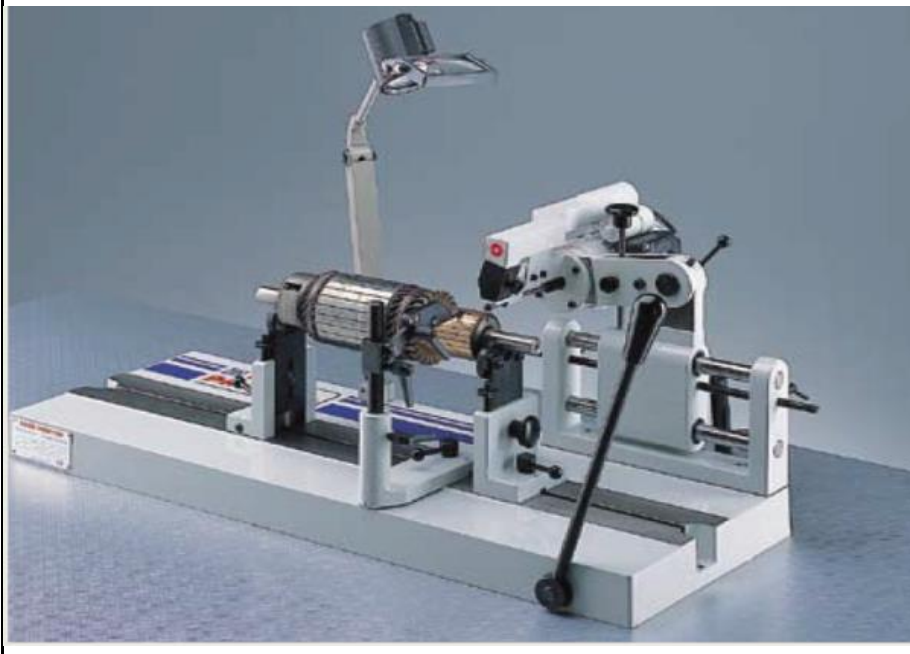



# Elektrokul A/S

Kommutator fræsemaskine.  
230 volt motor, 5000 omdr./min.  
Rotor diameter max  $\varnothing$ 228 mm.  
Kommutator diameter  $\varnothing$  25-152 mm.  
Anker længde max 500 mm.  
Varenr.: UTLUB

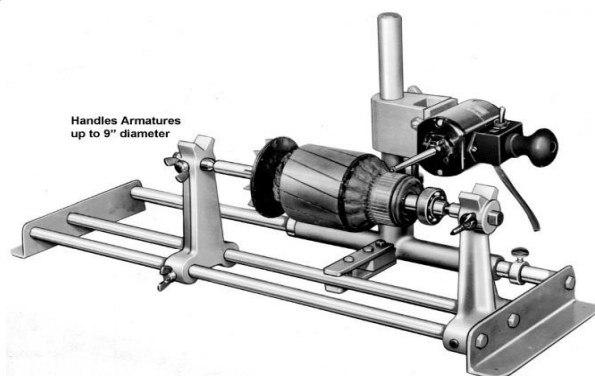

Kommutator fræsemaskine til horisontal og vertikal fræsning.  
230 volt motor, 5000 omdr./min.  
Rotor diameter max  $\varnothing$ 266 mm.  
Kommutator diameter vertikal max  $\varnothing$  133 mm. Horisontal max  $\varnothing$  165  
Anker længde max 584 mm.  
Maskine med 1/8" spindel, varenr.: HV3UB1  
Maskine med 3/16" spindel, varenr.: HV3UB3

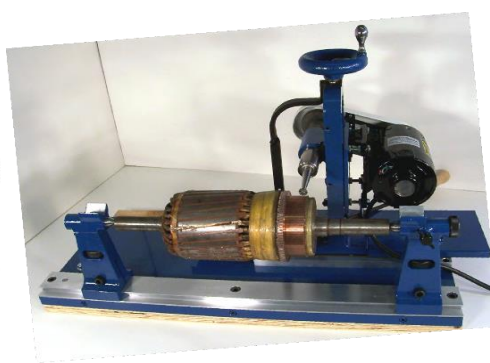
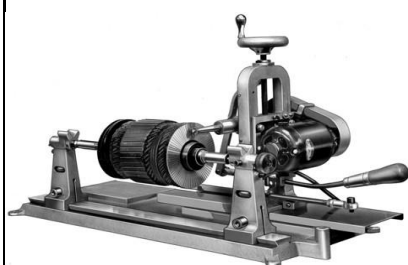



# Elektrokul A/S

Kommutator fræsemaskine.

230 volt motor, 3450 omdr./min.

Rotor diameter max  $\varnothing 305$  mm. mellem pinoler.

Rotor diameter max  $\varnothing 432$  mm. på V-support.

Kommutator diameter samme mål som rotor diameter.

Anker længde max 812 mm. mellem pinoler.

Anker længde max 889 mm. på V-support.

Maskine med 3/16" spindel, varenr.: H-9UB3

Maskine med 5/16" spindel, varenr.: H-9UB5





# Elektrokul A/S

Kommutator fræsemaskine.

230 volt motor, 3450/6900 omdr./min.

Rotor diameter max  $\varnothing 1117$  mm.

Kommutator diameter  $\varnothing 254 - \varnothing 1117$  mm.

Anker længde max 1473 mm.

Maskine med 3/16" spindel, varenr.: HA2UB3

Maskine med 5/16" spindel, varenr.: HA2UB3



Udsugningsfilter til kommutator fræsemaskine.

220 volt 3 faser 50Hz.

Varenr.: DSCLCMBB

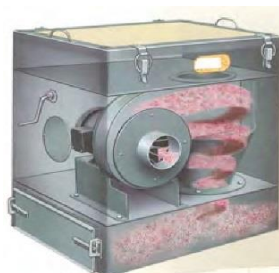



# Elektrokul A/S

Kommutator fræsemaskine til montering på drejbænk.

230 volt. Motor, 3/16" eller 5/16" spindel, 2400/4900 omdr./min.

Model 1: Standard spindel, varenr.: LTHU101B + spindel størrelse.

Model 2: Ekstra lang spindel, varenr.: LTHU105B + spindel størrelse.



Supportslæde til kommutator fræsemaskine, drejbænk model.

Fås i 3 størrelser.

Model 1: 280 mm. vandring på slæde, varenr.: LTHU110

Model 2: 395 mm. vandring på slæde, varenr.: LTHU110L15

Model 3: 535 mm. vandring på slæde, varenr.: LTHU110L21





# Elektrocul A/S

Kommutator fræsemaskine til montering på drejbænk.

Super model til store kommutatorer.

230 volt motor, 2600/4600 omdr./min.

Model 1: 5/16" spindel, varenr.: LTHU200B5

Model 2: 3/8" spindel, varenr.: LTHU200B3



Supportslæde for kommutator fræsemaskine, drejbænk model.

Varenr.: LTHU210B

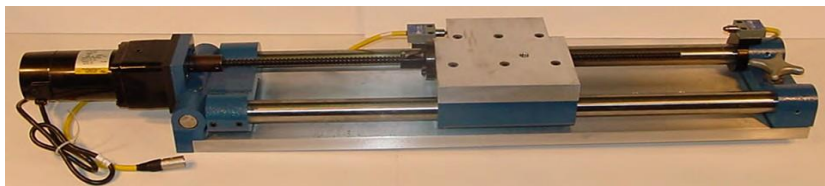

230 volt motor.



# Elektrokul A/S

Kommutator afgratningsværktøj med udskiftelig skær.  
Værktøjet har en total længde på 285 mm.  
Varenr.: KSE  
Ekstra skær, varenr.: KSE-E

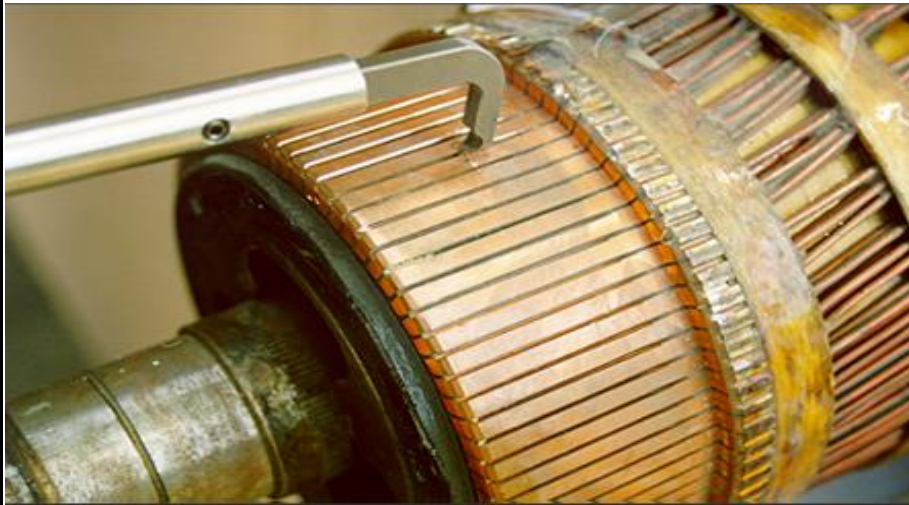



# Elektrokul A/S

Kommutator afgratningsværktøj med udskiftelig skær, 45° skær.

Fås med skær i 3 tykkelser.

0,5 mm. tyk skær, varenr.: KSE 050

1,0 mm. tyk skær, varenr.: KSE 100

1,5 mm. tyk skær, varenr.: KSE 150



Reserveskær 0,5 mm. tyk, varenr.: KSE-E 050

Reserveskær 1,0 mm. tyk, varenr.: KSE-E 100

Reserveskær 1,5 mm. tyk, varenr.: KSE-E 150

Kommutator afgratningsværktøj med 90° hårdmetal skær.

Varenr.: SLSC74

Reserve skær, varenr.: SLSC745



Kommutator afgratningsværktøj med 60° hårdmetal skær.

Varenr.: SLSC74PT

Reserve skær, varenr.: SLSC745PT





# Elektrokul A/S

Kommutator afgradningsværktøj i hærdet HSS stål.  
Varenr.: SLSC73



Kommutator afgradningsværktøj med justerbart HSS skær på 60° og 90°  
Varenr.: SLSC69  
Reserve skær, varenr.: SLSC694



Kommutator spor fil med håndtag, 60° file profil.  
Varenr.: SLFL01



Kommutator spor fil dobbelt, 60° file profil.  
Varenr.: SLFL08





# Elektrokul A/S

Slibesten til rengøring af kommutator samt tilpasning af kulbørster.  
Mål: 10x10x136 mm.  
Varenr.: SL-Sten Nr. 1



Slibesten med træhåndtag til tilpasning af kulbørster i motoren.  
Fås i 5 forskellige hårdheder.  
ES = Ekstra soft  
FH = Fin hård  
MS = Medium soft (Mest allround standard type)  
FS = Fin soft  
MH = Medium hård



2x2x2" Varenr.: BRSRX23\*\*RT

4x3x2" Varenr.: BRSRX25\*\*SW

4x3x2" Varenr.: BRSRX25\*\*ST

\*\* = hårdhed på slibesten, ES - FH - MS - FS - MH



# Elektrokul A/S

Slibesten med isoleret håndtag, to forskellige slibesten, finish og polish  
Varenr.: SL-sten Nr. 3



Slibesten 22x8x17 mm.

Diamant slibesten med isoleret håndtag i sæt med forskellige slibesten.  
Komplet sæt som på billedet, varenr.: DIAMX2000

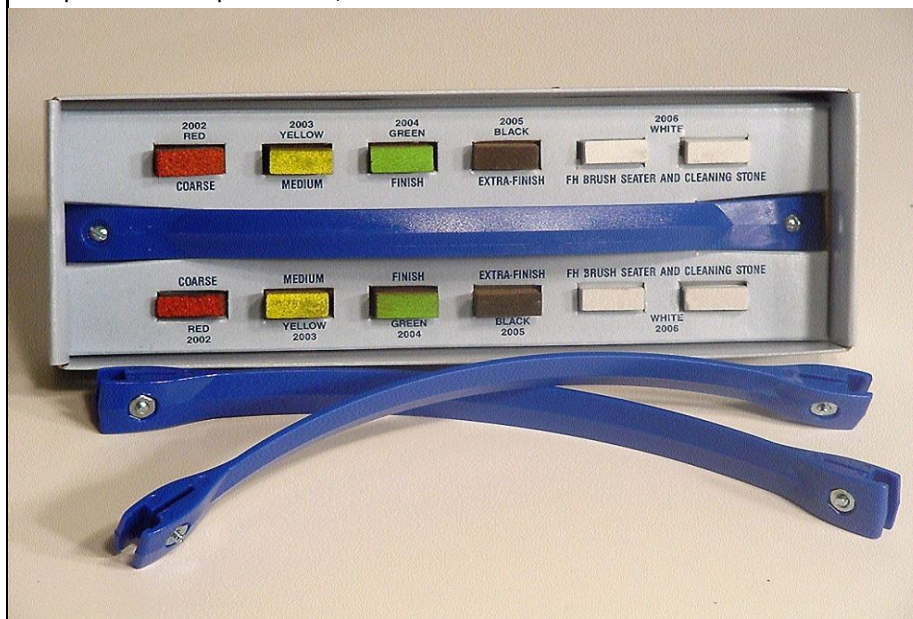

Reserve slibesten, Rød, varenr.: DIAMX2002

Reserve slibesten, Gul, varenr.: DIAMX2003

Reserve slibesten, Grøn, varenr.: DIAMX2004

Reserve slibesten, Sort, varenr.: DIAMX2005

Reserve slibesten, Hvid, varenr.: DIAMX2006



# Elektrokul A/S

Slibesten til rensning af kommutator og slibning af mindre ujævnheder.

Fås i flere størrelser.

2,5 x 7 x 125 mm. Varenr.: SL-sten Nr. 9

3 x 6 x 125 mm. Varenr.: SL-sten Nr. 16

4 x 8 x 125 mm. Varenr.: SL-sten Nr. 8

6 x 9 x 125 mm. Varenr.: SL-sten Nr. 14

10 x 15 x 125 mm. Varenr.: SL-sten Nr. 7

20 x 40 x 125 mm. Varenr.: SL-sten Nr. 10



Glasbørster til afrensning og polering af kommutator og slæberinge.

Ø10x180 mm. Varenr.: SL-sten Nr. 13

Ø20x180 mm. Varenr.: SL-sten Nr. 15





# Elektrokul A/S

Slibesten med træhåndtag, fås i flere varianter og flere typer slibesten .  
Kan anvendes til kommutator og slæberinge.  
Velegnet til slibning af kobber, messing, bronze, støbejern og stål.



Følgende typer slibesten til Kobber, messing og bronze:

EC = Ekstra grov

C = Grov

M = Medium

F = Fin

P = Ekstra fin

EP = Ekstra polish

Følgende typer slibesten til slæberinge af støbejern eller stål:

SRC = Grov

SRM = Medium

SRF = Fin



# Elektrokul A/S

Slibesten med træhåndtag, kan bestilles med flere type slibesten.

Hvilke typer slibesten der kan vælges ses på side 21

Fås med 3 størrelser slibesten.

3/4" x 1/2" x 3/8" Varenr.: COMMX950\*\*

1 1/8" x 1/2" x 5/16" Varenr.: COMMX952\*\*

1 1/4" x 3/4" x 1/2" Varenr.: COMMX955\*\*

\*\* = Type af slibesten i hver ende.



Slibesten med justerbart træhåndtag, og flere typer slibesten.

Hvilke typer slibesten der kan vælges ses på side 21

Fås i følgende størrelser, tykkelse x bredde x højde:

2" x 1 1/2" x 2" Varenr.: COMMX500\*

2" x 2" x 2" Varenr.: COMMX505\*

2" x 1 1/2" x 3" Varenr.: COMMX506\*

1 1/2" x 2" x 3" Varenr.: COMMX507\*

2" x 2" x 3" Varenr.: COMMX510\*

3" x 2" x 3" Varenr.: COMMX511\*

2" x 3" x 3" Varenr.: COMMX515\*

2" x 3" x 4" Varenr.: COMMX520\*

\* = type af slibesten.





# Elektrokul A/S

Slibesten med træhåndtag, to modeller, kort eller langt håndtag.

Kan bestilles med flere typer slibesten, se side 21

Fås i følgende størrelser, tykkelse x bredde x højde:

| Mål: T x B x H | Varenr.:<br>Kort håndtag 6" | Varenr.:<br>Lang håndtag 9-12" |
|----------------|-----------------------------|--------------------------------|
| 2" x 1 ½" x 2" | COMMX400S*                  | COMMX400L*                     |
| 2" x 2" x 2"   | COMMX405S*                  | COMMX405L*                     |
| 2" x 1 ½" x 3" | COMMX406S*                  | COMMX406L*                     |
| 1 ½" x 2" x 3" | COMMX407S*                  | COMMX407L*                     |
| 2" x 2" x 3"   | COMMX410S*                  | COMMX410L*                     |
| 3" x 2" x 3"   | COMMX411S*                  | COMMX411L*                     |
| 2" x 3" x 3"   | COMMX415S*                  | COMMX415L*                     |
| 2" x 3" x 4"   | COMMX420S*                  | COMMX420L*                     |

\* = type af slibesten.





# Elektrokul A/S

Slibesten med træhåndtag, to modeller:  
Skrå håndtag og højre vinklet skrå håndtag.  
Kan bestilles med flere typer slibesten, se side 21  
Fås i følgende størrelser, tykkelse x bredde x højde:

| Mål: T x B x H | Varenr.:<br>Skrå håndtag | Varenr.:<br>højrevinklet skrå håndtag |
|----------------|--------------------------|---------------------------------------|
| 2" x 1 ½" x 2" | COMMX300S*               | COMMX300R*                            |
| 2" x 2" x 2"   | Ikke tilgængelig         | COMMX305R*                            |
| 2" x 1 ½" x 3" | COMMX306S*               | COMMX306R*                            |
| 1 ½" x 2" x 3" | COMMX307S*               | COMMX307R*                            |
| 2" x 2" x 3"   | COMMX310S*               | COMMX310R*                            |
| 3" x 2" x 3"   | COMMX311S*               | COMMX311R*                            |
| 2" x 3" x 3"   | Ikke tilgængelig         | COMMX315R*                            |
| 2" x 3" x 4"   | COMMX320S*               | COMMX320R*                            |

\* = type af slibesten.



Højrevinklet skrå håndtag.



Skrå håndtag



Slibesten med træhåndtag for store motorer og generatorer.

Kan bestilles med flere typer slibesten, se side 21

Fås i følgende størrelser:

3" x 1" x 4" Varenr.: COMMX200\*

3" x 1 ½" x 4" Varenr.: COMMX205\*

2" x 2" x 4" Varenr.: COMMX206\*

3" x 2" x 4" Varenr.: COMMX207\*

4" x 2" x 4" Varenr.: COMMX208\*

2" x 3" x 4" Varenr.: COMMX210\*

2 ½" x 4" x 4" Varenr.: COMMX211\*

3" x 4" x 4" Varenr.: COMMX215\*

2" x 2" x 5" Varenr.: COMMX220\*

3" x 2" x 5" Varenr.: COMMX225\*

2" x 3" x 5" Varenr.: COMMX230\*

3" x 3" x 5" Varenr.: COMMX235\*

3" x 2" x 6" Varenr.: COMMX240\*

4" x 3" x 6" Varenr.: COMMX242\*

3" x 4" x 6" Varenr.: COMMX245\*

4" x 3" x 8" Varenr.: COMMX247\*

3" x 4" x 8" Varenr.: COMMX250\*

\* = type af slibesten.

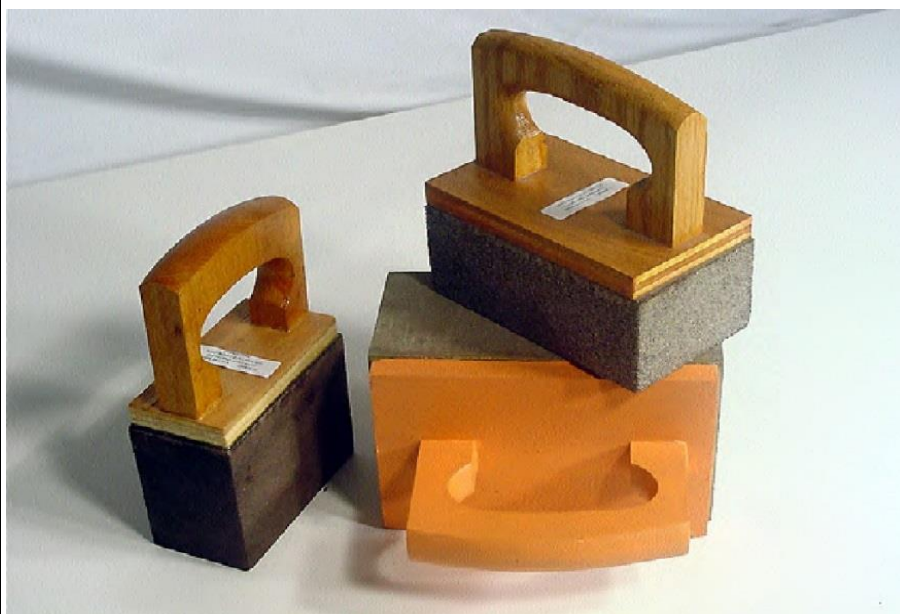



# Elektrokul A/S

Slibesten med dobbelt træhåndtag til meget store roterende maskiner.

Kan bestilles med flere typer slibesten, se side 21

Fås i følgende størrelser:

3" x 7" x 5" Varenr.: COMMX105\*

3" x 9" x 5" Varenr.: COMMX110\*

3" x 10" x 6" Varenr.: COMMX115\*

3" x 5" x 7" Varenr.: COMMX116\*

4" x 3" x 8" Varenr.: COMMX101\*

3" x 4" x 8" Varenr.: COMMX100\*

3" x 5" x 9" Varenr.: COMMX117\*

3" x 6" x 10" Varenr.: COMMX118\*

\* = type af slibesten.



Slibesten med træhåndtag til kommutator afretning og finslibning.

Drejebænk model, kan monteres på drejebænk eller transportabel slibemaskine.

Fås i følgende størrelser slibesten / træblok:

1" x 1½" x 5" SL. / 1½" træ, varenr.: COMMX602\*

1" x 2" x 5" SL. / 3" træ, varenr.: COMMX604\*

1½" x 2½" x 5" SL. / 3" træ, varenr.: COMMX614\*

2" x 2" x 5" SL. / 3" træ, varenr.: COMMX616\*

1" x 1½" x 8" SL. / 1½" træ, varenr.: COMMX634\*

1½" x 2½" x 8" SL. / 3" træ, varenr.: COMMX648\*

2" x 2" x 8" SL. / 3" træ, varenr.: COMMX650\*

\* = type af slibesten, se side 21





# Elektrokul A/S

Rense gummi slibesten, til rensning og polering af kommutator eller slæberinge og efter brug af almindelige slibesten / diamant slibesten.

Mange anvendelsesmuligheder, kan også anvendes til at fjerne brændemærker på kommutator, eller afrensning af rust.

Fås i flere størrelser:

10x20x125 mm. Varenr.: SL-sten Nr. 6

10x10x125 mm. Varenr.: SL-sten Nr. 6a

3/8" x 3/8" x 5" Varenr.: RUBBX6250

3/8" x 1/2" x 5" Varenr.: RUBBX6251

3/8" x 5/8" x 5" Varenr.: RUBBX6252

3/8" x 3/4" x 5" Varenr.: RUBBX6253

1/2" x 1/2" x 5" Varenr.: RUBBX6254

1/2" x 3/4" x 5" Varenr.: RUBBX6255

1/2" x 1" x 5" Varenr.: RUBBX6256

5/8" x 1" x 5" Varenr.: RUBBX6259

3/4" x 3/4" x 5" Varenr.: RUBBX6260

3/4" x 1" x 5" Varenr.: RUBBX6261

1" x 1" x 5" Varenr.: RUBBX6262

1 x 1½" x 5" Varenr.: RUBBX6263

1" x 2" x 5" Varenr.: RUBBX6264

1" x 3" x 5" Varenr.: RUBBX6266

1" x 4" x 5" Varenr.: RUBBX6268

1" x 5" x 6" Varenr.: RUBBX6269

2" x 5" x 6" Varenr.: RUBBX6270

1/8" x 1" x 5" Varenr.: RUBBX6271





# Elektrokul A/S

Rense gummi slibesten med træhåndtag.

Mål: 5" x 1" x 2"

Varenr.: RUBBX6290



Rense gummi slibesten med træhåndtag.

Mål på slibegummi: 3/4" x 3/8" x 1"

Varenr.: RUBBX6249

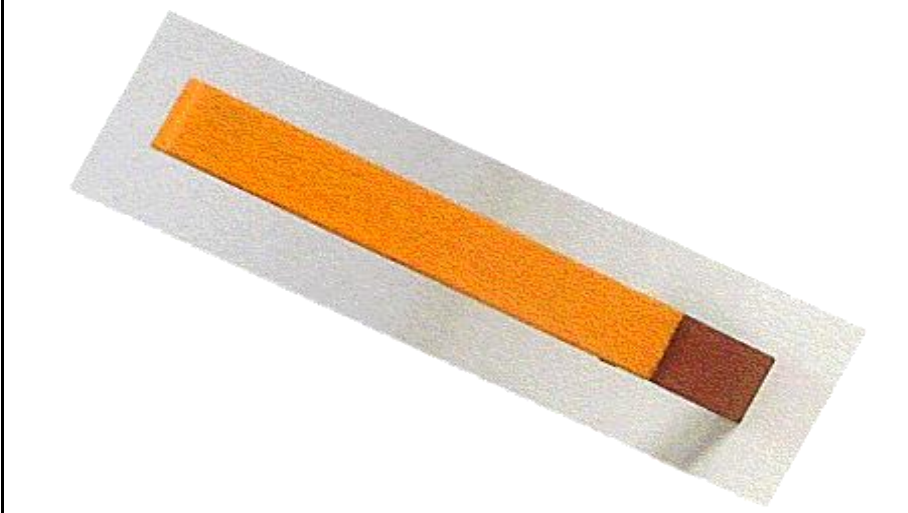



# Elektrokul A/S

Rense gummi slibesten med træhåndtag.

Fås i flere størrelser, mål på slibegummi:

2" x 1½" x 2" Varenr.: RUBBX6225

2" x 2" x 2" Varenr.: RUBBX6226

3" x 2" x 2" Varenr.: RUBBX6227

3" x 3" x 2" Varenr.: RUBBX6228

4" x 3" x 2" Varenr.: RUBBX6229



Rense gummi slibesten med træhåndtag.

Fås i flere størrelser, mål på slibegummi:

2" x 1½" x 2" Varenr.: RUBBX6235

2" x 2" x 2" Varenr.: RUBBX6236

3" x 2" x 2" Varenr.: RUBBX6237

3" x 3" x 2" Varenr.: RUBBX6238

4" x 3" x 2" Varenr.: RUBBX6239



Rense gummi slibesten med træhåndtag.

Fås i flere størrelser, mål på slibegummi:

1 3/4" x 3/4" x 1" Varenr.: RUBBX6245

2" x 3/4" x 1" Varenr.: RUBBX6246

1 3/4" x 1" x 1" Varenr.: RUBBX6247

2" x 1" x 1" Varenr.: RUBBX6248





# Elektrokul A/S

Kommutator slibepapir, anvendes også til tilslibning af kulbørster.

Ikke elektrisk ledende.

Fås i flere størrelser og grovheder / finheder.

| Bredde | Længde   | Varenr.:    |             |             |
|--------|----------|-------------|-------------|-------------|
|        |          | korn 80     | korn 150    | korn 220    |
| 1"     | 22,75 m. | COMMP01X080 | COMMP01X150 | COMMP01X220 |
| 2"     | 22,75 m. | COMMP02X080 | COMMP02X150 | COMMP02X220 |
| 3"     | 22,75 m. | COMMP03X080 | COMMP03X150 | COMMP03X220 |
| 4"     | 22,75 m. | COMMP04X080 | COMMP04X150 | COMMP04X220 |
| 5"     | 22,75 m. | COMMP05X080 | COMMP05X150 | COMMP05X220 |
| 6"     | 22,75 m. | COMMP06X080 | COMMP06X150 | COMMP06X220 |
| 8"     | 22,75 m. | COMMP08X080 | COMMP08X150 | COMMP08X220 |
| 12"    | 22,75 m. | COMMP12X080 | COMMP12X150 | COMMP12X220 |





# Elektrokul A/S

Slibepapir i ark, mål: 230x280 mm. fås i flere kornstørrelser.

Korn 80 - Varenr.: SL-papir Nr.1

Korn 120 - Varenr.: SL-papir Nr.2

Korn 240 - Varenr.: SL-papir Nr.3

Korn 400 - Varenr.: SL-papir Nr.4

Korn 800 - Varenr.: SL-papir Nr.5



Slibepapir i ruller, fås i flere bredder og kornstørrelser.

| Bredde | Længde    | korn str. | Varenr.:       |
|--------|-----------|-----------|----------------|
| 30 mm. | 50 meter. | 80        | SL-papir Nr.6  |
| 40 mm. | 25 meter. | 100       | SL-papir Nr.12 |
| 30 mm. | 50 meter. | 120       | SL-papir Nr.7  |
| 30 mm. | 50 meter. | 150       | SL-papir Nr.10 |
| 40 mm. | 25 meter. | 150       | SL-papir Nr.11 |
| 30 mm. | 50 meter. | 220       | SL-papir Nr.9  |





# Elektrokul A/S

Diamant afrensningsværktøj til rensning af kontaktflader.

Leveres i pakke med 1 håndtag og 12 stk. blade.

Reserve blade leveres i pakker af 25 stk.

Fås i 3 størrelser:

Komplet sæt 3/16" bred x 0,007" tyk x 1½" lang, Varenr.: BURNXD21

Komplet sæt 1/4" bred x 0,007" tyk x 1½" lang, Varenr.: BURNXD22

Komplet sæt 1/4" bred x 0,011" tyk x 1½" lang, Varenr.: BURNXD23

Reserve blade 3/16" bred x 0,007" tyk x 1½" lang, Varenr.: BURNXRB21

Reserve blade 1/4" bred x 0,007" tyk x 1½" lang, Varenr.: BURNXRB22

Reserve blade 1/4" bred x 0,011" tyk x 1½" lang, Varenr.: BURNXRB23

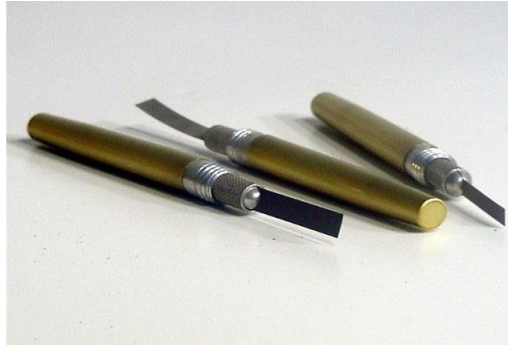

Diamant afrensningsværktøj med plashåndtag,  
til rensning af kontaktflader.

Leveres i pakker á 12 stk.

Fås i følgende størrelser:

3/16" bred x 0,007" tyk x 4" lang, varenr.: BURNX1

1/4" bred x 0,007" tyk x 4" lang, varenr.: BURNX2

3/8" bred x 0,007" tyk x 4" lang, varenr.: BURNX3

1/4" bred x 0,011" tyk x 5" lang, varenr.: BURNX4

1/4" bred x 0,020" tyk x 5" lang, varenr.: BURNX5

1/4" bred x 0,011" tyk x 3½" lang, varenr.: BURNX6





# Elektrokul A/S



Fleksible diamant file, ikke elektrisk ledende, god til buede overflader.

Kan bla. Anvendes til tilpasning og afrensning af kontaktflader.

Fås i flere mål og kornstørrelser.

| Tykkelse | Bredde | Længde | Korn str. | Varenr.:   |
|----------|--------|--------|-----------|------------|
| 0,015"   | 1/4"   | 4 3/4" | 320       | FLEXFX1006 |
| 0,015"   | 3/8"   | 4 3/4" | 320       | FLEXFX1008 |
| 0,020"   | 1/4"   | 4 3/4" | 240       | FLEXFX1002 |
| 0,020"   | 3/8"   | 4 3/4" | 240       | FLEXFX1004 |
| 0,025"   | 3/8"   | 4 3/4" | 120       | FLEXFX1044 |
| 0,025"   | 1/2"   | 4 3/4" | 180       | FLEXFX1045 |
| 0,025"   | 1/4"   | 4 3/4" | 240       | FLEXFX1502 |
| 0,025"   | 3/8"   | 4 3/4" | 240       | FLEXFX1504 |
| 0,025"   | 1/4"   | 4 3/4" | 320       | FLEXFX1506 |
| 0,025"   | 3/8"   | 4 3/4" | 320       | FLEXFX1508 |
| 0,030"   | 1/2"   | 4 3/4" | 240       | FLEXFX3046 |
| 0,030"   | 1/2"   | 4 3/4" | 320       | FLEXFX3048 |
| 0,030"   | 7/8"   | 4 3/4" | 80        | FLEXFX3073 |
| 0,030"   | 7/8"   | 4 3/4" | 120       | FLEXFX3074 |
| 0,030"   | 7/8"   | 4 3/4" | 180       | FLEXFX3075 |
| 0,030"   | 7/8"   | 4 3/4" | 240       | FLEXFX3076 |
| 0,030"   | 7/8"   | 4 3/4" | 320       | FLEXFX3077 |
| 0,040"   | 1/4"   | 4 3/4" | 180       | FLEXFX3002 |
| 0,040"   | 3/8"   | 4 3/4" | 180       | FLEXFX3004 |
| 0,040"   | 3/8"   | 4 3/4" | 240       | FLEXFX3008 |
| 0,040"   | 3/8"   | 4 3/4" | 320       | FLEXFX3012 |
| 0,040"   | 3/8"   | 4 3/4" | 80        | FLEXFX3033 |
| 0,040"   | 1/2"   | 4 3/4" | 80        | FLEXFX3043 |
| 0,040"   | 1/2"   | 4 3/4" | 120       | FLEXFX3044 |
| 0,040"   | 1/2"   | 4 3/4" | 180       | FLEXFX3045 |
| 0,080"   | 1/2"   | 4 3/4" | 80        | FLEXFX6043 |
| 0,080"   | 1/2"   | 4 3/4" | 120       | FLEXFX6044 |
| 0,080"   | 1/2"   | 4 3/4" | 180       | FLEXFX6045 |
| 0,080"   | 1/2"   | 4 3/4" | 240       | FLEXFX6046 |
| 0,080"   | 1/2"   | 4 3/4" | 320       | FLEXFX6047 |
| 0,080"   | 3/8"   | 4 3/4" | 120       | FLEXFX6048 |
| 0,080"   | 3/8"   | 4 3/4" | 240       | FLEXFX6050 |
| 0,080"   | 7/8"   | 4 3/4" | 80        | FLEXFX6073 |
| 0,080"   | 7/8"   | 4 3/4" | 120       | FLEXFX6074 |
| 0,080"   | 7/8"   | 4 3/4" | 180       | FLEXFX6075 |



# Elektrokul A/S

Diamant spartel file med plasthåndtag.

Diamant fladen måler ca. 1/4" x 7/8"

Håndtaget måler ca. 140 mm. i længden.

Fås i 3 grov/finheder, Grov (Grøn) Medium (Rød) Fin (Blå)

Sæt med 1 stk. af hver farve, varenr.: SPATX4003

1 stk. Grov / Grøn - Varenr.: SPATX4000

1 stk. Medium / Rød - Varenr.: SPATX4001

1 stk. Fin / Blå - Varenr.: SPATX4002



Med venlig hilsen  
**ELEKTROKUL A/S**

 **Elektrokul A/S**

Adr: Snedkervej 2A  
DK-4600 Køge  
Tlf: +45 70 20 78 26  
Fax: +45 70 20 78 23  
Web: [www.elektrokul.dk](http://www.elektrokul.dk)